

polkaudio[®]

5601 METRO DRIVE,
BALTIMORE, MARYLAND 21215, USA,
800-377-7655, 410-358-3600
www.polkaudio.com



45p

**Owner's
Manual**

ATTRIUM

**High Performance
Self-Powered
Multi-Zone Speakers**

polkaudio[®]

**Enceintes Haute
Performance
Auto-Amplifiées
Multi-Zone**

SAFETY PRECAUTIONS— READ FIRST!

1. Read the instructions.

All the safety and operating instructions should be read before the product is operated.

2. Retain instructions.

Safety and operating instructions should be retained for future reference.

3. Heed warnings.

All warnings on the product and in the operating instructions should be adhered to.

4. Follow instructions.

All operating and use instructions should be followed.

5. Water and moisture.

Product should not be used near water—for example, near a bathtub, washbowl, kitchen sink, laundry tub, in a wet basement, or near a swimming pool, etc.

6. Accessories.

Do not place this product on an unstable cart, stand, tripod, bracket, or table. The product may fall, causing serious injury to a child or adult, and serious damage to the product. Use only with a cart, stand, tripod, bracket, or table recommended by the manufacturer or sold with the product. Any mounting of the product should follow the manufacturer's instructions, and should use a mounting accessory recommended by the manufacturer.

7. Wall or ceiling mounting.

Product should be mounted on a wall or ceiling only when and as recommended by the manufacturer.

8. Ventilation.

Cooling fins on the rear of the amplifier are provided for ventilation, to ensure reliable

operation of the product, and to protect it from overheating. Fins must not be blocked or covered. The fins should never be blocked by placing product on a bed, sofa, rug, or other similar surface. This product should not be placed in a built-in installation such as a bookcase or rack unless proper ventilation is provided or the manufacturer's instructions have been adhered to.

9. Heat.

Product should be situated away from heat sources such as radiators, heat registers, stoves, or other products that produce heat. If placed near an amplifier, check with manufacturer for applicability.

10. Power sources.

This product should be operated only from the type of power source indicated on the marking label. If you are not sure of the type of power supply to your home, consult your product dealer or local power company.

11. Grounding or polarization.

This product may be equipped with a polarized alternating current line plug (a plug having one blade wider than the other). This plug will fit into the power outlet only one way. This is a safety feature. If you are unable to insert the plug fully into the outlet, try reversing the plug. If the plug should still fail to fit, contact your electrician to replace your obsolete outlet. Do not defeat the safety purpose of this polarized plug.

12. Power cord protection.

Power-supply cords should be routed so that they are not likely to be walked on or pinched by items placed upon or against them, paying partic-

ular attention to cords at plugs, convenience receptacles, and the point where they exit from the product.

13. Cleaning.

Unplug this product from the wall outlet before cleaning. Do not use liquid cleaners or aerosol cleaners. Use a damp cloth for cleaning.

14. Nonuse periods.

The cord of the product should be unplugged from the outlet when left unused for long periods of time.

15. Lighting.

For added protection for this product during a lightning storm, or when it is left unattended and unused for long periods of time, unplug it from the wall outlet and disconnect the antenna or cable system. This will prevent damage to the product due to lightning and power-line surges.

16. Overloading.

Do not overload wall outlets, extension cords, or integral convenience receptacles as this can result in a risk of fire or electric shock.

17. Object and liquid entry.

Never push objects of any kind into this product through openings as they may touch dangerous voltage points or short out parts that could result in fire or electric shock. Never spill liquid of any kind on the product.

18. Damage requiring service.

Unplug this product from the wall outlet and refer servicing to qualified service personnel under the following conditions:
a) Power supply cord or plug has been damaged.
b) Objects have fallen into, or liquid has spilled into, the

product, or

c) Product has been exposed to rain or water, or

d) Product does not operate normally when following operating instructions. Adjust only those controls that are covered by the operating instructions, as an improper adjustment of other controls may result in damage and will often require extensive work by a qualified technician to restore the product to its normal operation; or
e) Product has been dropped, or enclosure damaged; or
f) Product does not appear to operate normally or exhibits a marked change in performance.

19. Attachments.

Do not use attachments not recommended by the product manufacturer as these may cause hazards.

20. Replacement parts.

When replacement parts are required, be sure the service technician has used replacement parts specified by the manufacturer or that have the same characteristics as the original part. Unauthorized substitutions may result in fire, electric shock, or other hazards.

21. Safety check.

Upon completion of any service or repairs to this product, ask the service technician to perform safety checks to determine that product is in proper operating condition.

22. Servicing.

Do not attempt to service this product yourself as opening or removing covers may expose you to dangerous voltage or other hazards. Refer all servicing to qualified service personnel.

MESURES DE SÉCURITÉ— LISEZ D'ABORD!

1. Lisez toutes les instructions de sécurité et d'opération avant d'utiliser ce produit.

2. Conservez les instructions de sécurité et d'opération pour référence future.

3. Observez les avertissements contenus dans ce manuel et inscrits sur le produit.

4. Suivez toutes les instructions d'opération et d'utilisation.

5. Eau et humidité.

N'utilisez jamais cet appareil près d'une source d'eau ou d'humidité - par exemple près d'une baignoire, d'un évier, d'un lavabo ou dans un sous sol humide ou près d'une piscine.

6. Accessoires.

Ne placez jamais ce produit sur un charriot, socle, meuble ou support instable. Le produit pourrait tomber, s'endommager et/ou blesser grièvement un enfant ou un adulte. Utilisez uniquement un charriot, socle, meuble ou support spécifié par le fabricant ou vendu avec le produit. Toute installation du produit doit être faite selon les instructions du fabricant et en utilisant des accessoires recommandés par le fabricant.

7. Installation au mur ou au plafond.

Le produit ne doit être installé au mur ou au plafond que selon les recommandations et les instructions du fabricant.

8. Aération.

Des ailettes de refroidissement situées à l'arrière de l'amplificateur préviennent la surchauffe et assure la fiabilité du produit. Ces ailettes ne doivent jamais être couvertes

ou obstruées en plaçant le produit sur un lit, un sofa, un tapis ou sur une surface similaire. Ce produit ne doit pas être installé dans un meuble ou un bâti sans aération adéquate. Observez les instructions du fabricant.

9. Chaleur.

N'installez jamais ce produit à proximité de sources de chaleur comme les radiateurs, registres de chaleur, fours ou autres appareils dégagant de la chaleur. Si le produit est placé près d'un amplificateur, observez les consignes du fabricant.

10. Alimentation CA.

Ce produit ne doit être utilisé qu'avec le type d'alimentation CA spécifié sur l'étiquette apposée au produit. Si vous ignorez le type d'alimentation de votre région, communiquez avec le revendeur du produit ou avec votre fournisseur d'électricité local.

11. Mise à la terre et polarisation.

Ce produit est peut-être muni d'une fiche d'alimentation CA polarisée (une des deux broches étant plus large que l'autre). Cette fiche ne peut être insérée dans la prise de courant que d'une seule façon. C'est un dispositif de sécurité. Si vous ne parvenez pas à insérer la fiche dans la prise de courant, renversez-la. Si vous ne parvenez toujours pas à insérer la fiche dans la prise de courant, faites remplacer la prise obsolète par un électricien. Ne contournez jamais le dispositif de sécurité de mise à la terre de la fiche polarisée.

12. Protection du cordon d'alimentation CA.

Les cordons d'alimentation CA doivent être disposés hors des zones pas santes où ils risquent d'être écrasés, pincés ou

écorchés, particulièrement à proximité des prises de courant, des blocs multiprises et à la sortie du produit.

13. Nettoyage.

Débranchez le produit avant de le nettoyer. N'utilisez jamais de nettoyant liquide ou en aérosol. Utilisez un chiffon humide.

14. Périodes de non utilisation.

Lorsque le produit n'est pas utilisé pour de longues périodes, débranchez son cordon d'alimentation de la prise de courant.

15. Foudre et surtension.

Pour assurer la protection de ce produit contre la foudre ou contre la surtension lorsqu'il n'est pas utilisé pour de longues périodes, débranchez son cordon d'alimentation de la prise de courant CA et débranchez le système de câble ou d'antenne.

16. Surcharge.

Ne surchargez jamais les prises de courant, les rallonges ou les blocs multiprises au risque d'incendie ou de choc électrique.

17. Objets et liquides.

N'insérez jamais d'objets dans les ouvertures de ce produit. Ils pourraient entrer en contact avec des points de voltage dangereux ou provoquer des courts-circuits au risque d'incendie ou de choc électrique. Ne renversez jamais de liquides sur le produit.

18. Dommages et service.

Débranchez le produit de la prise CA et contactez un réparateur qualifié lorsque:
a) le cordon d'alimentation a été endommagé.
b) un objet ou du liquide s'est introduit dans le produit.
c) le produit a été exposé à de l'eau ou à de l'humidité excessive.

d) le produit ne fonctionne pas normalement après avoir suivi les instructions du fabricant. Réglez uniquement les contrôles spécifiés dans le manuel de l'utilisateur car le réglage inapproprié de certains autres contrôles pourrait endommager le produit et requérir l'intervention d'un réparateur qualifié pour le remettre en ordre.

e) le produit a subi une chute ou son boîtier a été endommagé.

f) le produit ne semble pas fonctionner normalement ou sa performance se détériore.

19. Accessoires.

N'utilisez jamais d'accessoires non recommandés par le fabricant. Ils pourraient provoquer un danger.

20. Pièces de rechange.

Lorsque des pièces de rechange sont requises, assurez-vous que le technicien de service utilise des pièces de rechange spécifiées par le fabricant ou des pièces ayant les mêmes caractéristiques que les pièces d'origine. Des substitutions non autorisées risquent de provoquer un incendie, des chocs électriques ou d'autres dangers.

21. Contrôle de sécurité.

Après chaque contrôle technique ou réparation de cet appareil, demandez au technicien d'effectuer un contrôle pour assurer que l'appareil est en bon état de fonctionnement.

22. Service.

Ne tentez pas de réparer ce produit vous-même car ouvrir son boîtier ou en retirer le couvercle pourrait vous exposer à des voltages dangereux ou à d'autres dangers. Confiez tout service à un personnel qualifié.

Apparatus shall not be exposed to dripping or splashing and no objects filled with liquids, such as vases, shall be placed on the apparatus.

N'éclaboussez jamais cet appareil. Évitez tout contact avec de l'eau. Ne placez jamais un récipient contenant du liquide sur cet appareil.

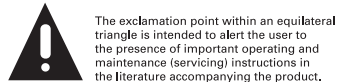
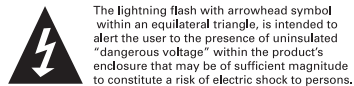

WARNING
TO REDUCE THE RISK OF FIRE OR ELECTRIC SHOCK, DO NOT EXPOSE THIS APPLIANCE TO RAIN OR MOISTURE.

CAUTION
TO PREVENT ELECTRIC SHOCK, MATCH WIDE BLADE OF PLUG TO WIDE SLOT, FULLY INSERT.



Product Disposal - Certain international, national and/or local laws and/or regulations may apply regarding the disposal of this product. For further detailed information, please contact the retailer where you purchased this product or the Polk Audio Importer/Distributor in your country. A listing of Polk Audio Importer/Distributors can be found on the Polk Audio website www.polkaudio.com or by contacting Polk Audio at 5601 Metro Drive, Baltimore, Maryland 21215, USA—Phone: +1 410 358-3600.

Récupération du produit – Certaines lois ou certains règlements internationaux, nationaux et/ou régionaux pourraient s'appliquer à la récupération de ce produit. Pour plus d'information, communiquez avec le revendeur de ce produit ou avec l'importateur/distributeur de ce produit dans votre pays. Vous trouverez la liste des importateurs/distributeurs des produits Polk Audio sur le site www.polkaudio.com ou en communiquant avec Polk Audio : 5610 Metro Drive, Baltimore, Maryland 21215, USA – Tél. : +1 410 358-3600.

This pair of Atrium Loudspeakers comes in one box, containing the following items:

One (1) Powered Speaker with built-in stereo amplifier and heavy duty bracket

One (1) non-powered Passive speaker with heavy duty bracket

One (1) outboard power supply/AC connector

Please inspect each loudspeaker carefully. Notify your Polk Audio dealer if you notice any damage or any missing items. Keep the carton and packing material. They will do the best job of protecting your speakers if they need to be transported.

Cette paire d'enceintes Atrium est livrée dans une seule boîte contenant les objets suivants:

Une (1) enceinte active avec amplificateur stéréo intégré et support robuste

Une (1) enceinte passive avec support robuste

Un (1) bloc d'alimentation externe avec connecteur CA

Inspectez chaque enceinte avec soin. Si vous constatez des dommages ou s'il manque des pièces, contactez votre revendeur Polk Audio. Conservez la boîte et l'emballage—ils assureront la meilleure protection de vos enceintes en cas de transit éventuel.

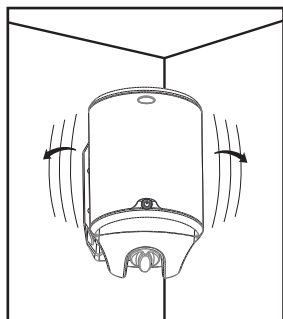

FIGURE 1

Place the speaker in a corner for more bass output. Bracket attached to side wall.

Coloque el altavoz en una esquina para obtener mayor rendimiento de bajos. Soporte adosado a la pared lateral.

Installez l'enceinte dans un coin pour optimiser les graves. Fixez le support au mur latéral.

Platzieren Sie den Lautsprecher zur Gewährleistung stärkerer Tiefen in einer Ecke an. Die Halterung wird an einer Seitenwand befestigt.

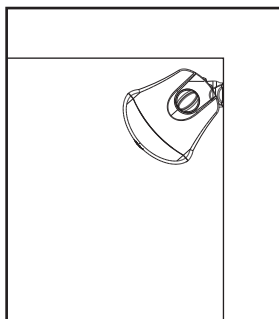

FIGURE 2

Place the speaker close under ceiling for more bass output.

Coloque el altavoz cerca del cielo raso para obtener mayor rendimiento de bajos.

Rapprochez l'enceinte du plafond pour augmenter les graves.

Platzieren Sie den Lautsprecher für erhöhte Tiefenausgabe direkt unter der Zimmerdecke.

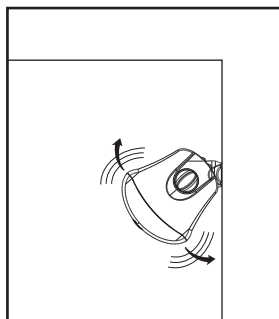

FIGURE 3

Place the speaker away from ceilings and corners for less bass output.

Coloque el altavoz lejos del cielo raso y de las esquinas para obtener menor rendimiento de bajos.

Éloignez l'enceinte du plafond et des coins pour réduire les graves.

Platzieren Sie den Lautsprecher für reduzierte Tiefenausgabe entfernt von Zimmerdecken und Ecken.

PLACEMENT OPTIONS

Because they are self-powered, your Atrium Loudspeakers allow you to bring sound into any room in your house. You can use them with electronics that feature both "Multi-Room" ("A" and "B" speaker settings) and "Multi-Zone" (separate control) features (figure 4). Use them to add audiophile sound to your television, computer or portable music device (figures 5 & 6).

One speaker in this pair is the Powered speaker. It has a built-in stereo power amplifier and must be plugged into a standard household AC power source in order to operate. Use the cord on the External AC Power Pack to judge convenient distance. The other speaker is the Passive (non-powered) speaker, and can be placed as near or far from the Powered Speaker as is convenient.

For the best performance, position your speakers 4 feet (1.2m) - 8 feet (2.4m) apart on the same wall. Choose the "Stereo" setting to achieve successful stereo imaging.

Self-Powered Atrium Loudspeakers are not magnetically shielded and should not be placed closer than 1' (30cm) from a television set or computer monitor. If you notice video distortion or discoloration, immediately move the speakers away from the TV and call Polk Audio Customer Service 800-377-7655 (US & Can), 410-358-3600, 9am-6pm EST, Monday through Friday, or email: polkcs@polkaudio.com.

OPTIONS D'INSTALLATION

Parce qu'elles sont auto-amplifiées, les enceintes Atrium peuvent être installées dans n'importe quelle pièce de votre domicile. Vous pouvez les utiliser avec des composants électroniques munis des fonctions «multi-pièce» (avec réglages «A/B») et «multi-zone» (contrôles séparés) [figure 4] ou avec votre téléviseur, ordinateur ou lecteur portable [figures 5 et 6]. Une des

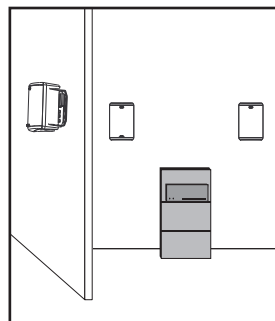

FIGURE 4

Multi-Room or Multi-Zone placement. Select speakers "A" or "B" or "remote zone" control, on your electronics.

Colocación en varias salas o varias áreas. Seleccione la opción de altavoces "A" o "B," o el control de "área remota" en el equipo de sonido.

Installation multi-pièces ou multi-zones. Sur votre amplificateur, choisissez les haut-parleurs "A" ou "B" ou "remote zone".

Platzierung in mehreren Räumen oder Bereichen. Wählen Sie Lautsprecher "A" oder "B" bzw. "Remote-Bereich" auf Ihrem Gerät.

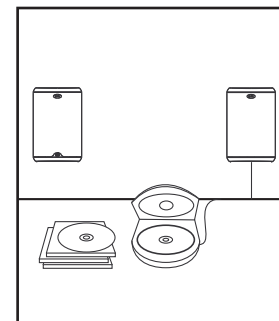

FIGURE 5

Use with television or computer monitor. Atrium speakers are not magnetically shielded and should not be placed close to a television set or computer monitor. If distortion occurs, immediately move the speakers away from the TV and call Polk Audio Customer Service 800-377-7655 (US & Can), or email: polkcs@polkaudio.com.

Use with portable music device.

Utilisation avec un lecteur portable.

Einsatz mit tragbaren Audiogeräten.

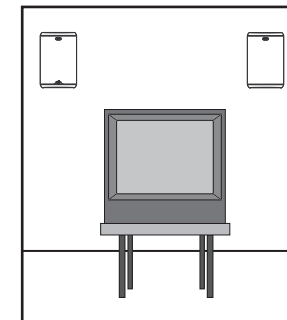

FIGURE 6

Use with television or computer monitor. Atrium speakers are not magnetically shielded and should not be placed close to a television set or computer monitor. If distortion occurs, immediately move the speakers away from the TV and call Polk Audio Customer Service 800-377-7655 (US & Can), or email: polkcs@polkaudio.com.

Use con televisor o monitor de computadora. Los altavoces Atrium no tienen blindaje magnético y no se deben colocar cerca de televisores o monitores de computadora. Si hay distorsión, aleje inmediatamente los altavoces del televisor y llame al Servicio al Cliente de Polk Audio al 800-377-7655 (E.E.U.U. y Canadá), o escriba por correo electrónico a polkcs@polkaudio.com.

Utilisation avec un téléviseur ou un écran d'ordinateur. Les enceintes Atrium ne sont pas blindées magnétiquement et ne doivent pas être placées à proximité d'un téléviseur ou d'un écran d'ordinateur. Si vous percevez de la distorsion, éloignez immédiatement les enceintes de l'écran et communiquez avec le service à la clientèle de Polk : 800-377-7655 (É.-U. et Canada), courriel: polkcs@polkaudio.com.

Einsatz mit Fernseher oder Computermonitor. Atrium-Lautsprecher sind nicht magnetisch abgeschirmt und sollten nicht in der Nähe eines Fernsehers oder Computermonitors aufgestellt werden. Falls Verzerrungen auftreten, entfernen Sie die Lautsprecher sofort aus der Nähe des Fernsehers und rufen Sie den Kundendienst von Polk Audio unter der Rufnummer 800-377-7655 (USA und Kanada) an bzw. senden Sie eine E-Mail an: polkcs@polkaudio.com.

“POWERED-PASSIVE” SPEAKER PAIR HOOKUP & ADJUSTMENT

This pair of Self-Powered Atrium Speakers makes it easy to take your music with you to remote locations. You can even use them to add superb stereo sound to a non-amplified source such as a television.

One speaker in the pair is the Powered speaker. It has a built-in power amplifier and must be plugged into a standard household AC power source in order to operate. The other speaker is the Passive (non-powered) speaker, which is run by power from the Powered speaker. This passive speaker can be placed as near or far from the Powered Speaker as is convenient.

Your Atrium Powered Speaker can be either the left or right speaker of a stereo pair, depending on convenient placement near a standard household AC power source. Use the “balance” control of your electronics to send the signal alternately to the left and then to the right. If you find stereo imaging is “backwards” after you’ve hooked up the Line Level inputs, simply switch the 1 & 2 inputs to flip-flop the Left & Right stereo images.

Hookup #1—Line Level [figure 7]. Use this hookup option for:

- Multi-Zone (separate electronic zone controls)
- Television (audio Left & Right outputs from TV)
- Portable Music Device (use a “stereo mini plug” connected to twin male RCA plugs available at RadioShack)
- Turn your source electronics off.
- Attach Line Level connections from your receiver, pre-amp output or TV set audio out jack to the L & R Line Level Inputs on the back panel of the Self-Powered Atrium Powered Speaker. Use well-shielded RCA cables.
- Use speaker wire of the correct length to attach the Powered Speaker to its Passive partner via Binding Post connections [figures 9 & 10].

CONNEXION ET RÉGLAGE D’UNE PAIRE D’ENCEINTES «ACTIVE-PASSIVE»

Cette paire d’enceintes Atrium vous permet d’avoir du son de qualité audiophile dans toute la maison. Vous pouvez les utiliser avec des appareils non amplifiés comme un téléviseur, un ordinateur ou un lecteur portable. Une des enceintes de cette paire est active. Elle est dotée d’un amplificateur stéréo et doit être branchée dans une prise de courant CA standard pour fonctionner. L’autre enceinte est passive (sans amplificateur) et reçoit sa puissance de l’amplificateur stéréo de l’enceinte active. Elle peut être installée à n’importe quelle distance de l’enceinte active. L’enceinte Atrium active peut être utilisée pour reproduire le canal gauche ou le canal droit selon sa distance pratique d’une prise de courant. Utilisez le contrôle de «balance» de votre composant électronique pour régler l’équilibre de volume entre les deux canaux. Si vous désirez inverser les canaux gauche et droit, inversez les câbles des entrées de l’enceinte active.

Méthode de connexion #1 - Niveau de ligne [figure 7].

Utilisez cette méthode pour:

- composants avec fonction «multi-zone» (contrôles électroniques individuels des zones)
- téléviseur (sortie audio des canaux gauche et droite du téléviseur)
- lecteur portable - utilisez un câble audio avec une mini fiche stéréo à un bout et deux connecteurs RCA mâles à l’autre bout.
- Éteignez votre composant de source.
- Raccordez les sorties niveau de ligne de votre récepteur, pré-ampli, télé ou autre composant de source aux entrées niveau de ligne situées à l’arrière de l’enceinte active Atrium. Utilisez du câble blindé RCA.
- Raccordez les bornes h.p. de l’enceinte passive à celles de l’enceinte active avec du fil de h.p. [figures 9 et 10].

- Note that one of the “OUTPUT TO PASSIVE SPEAKER” terminals on the rear of the speaker is red (+) and the other is black (-). Make certain that you connect the wire from the red terminal of the amplified speaker to the red terminal on the passive speaker and the black terminal of your amplified speaker to the black terminal on the passive speaker [figures 9 & 10]. Most wire has some indicator (such as color-coding, ribbing or writing) on one of the two conductors to help you maintain consistency.

- Only after you have made your speaker connections, attach the External AC Power Pack to the Powered Speaker [figure 11]. Plug the Power Pack into a standard household AC power source, and then turn on your electronics.

Hookup Hookup #2—Speaker Wire [figure 8]. Use this hookup method with speaker wire to remote locations, for “Multi-Room” (selectable “A” or “B” speaker-set on your electronics) applications.

- Turn your source electronics off.
- Attach Speaker Wire from your receiver or amplifier to the Left and Right Speaker Wire Input Posts on the back panel of the Self-Powered Atrium Powered Speaker.
- Strip 1/2 inch (12.7mm) of insulation from each of the two conductors of the wire to expose the bare metal and twist each of the conductors into a single unfrayed strand (so you have two unfrayed strands). Note that one of the terminals on the rear of the speaker is red (+) and the other is black (-). Make certain that you connect the wire from the red terminal of your amplifier or receiver to the red terminal on your speaker and the wire from the black terminal of your amplifier or receiver to the black terminal on your speaker [figure 8]. Most wire has some indicator (such as color-coding, ribbing or writing) on one of the two conductors to help you maintain consistency.

- Notez qu’une des bornes à l’arrière de l’enceinte active «OUT- PUT TO PASSIVE SPEAKER» est rouge (+) et l’autre noire (-). Assurez-vous de bien raccorder le fil provenant de la borne rouge (+) de l’enceinte active à la borne rouge (+) de l’enceinte passive et le fil provenant de la borne noire (-) de l’enceinte active à la borne noire (-) de l’enceinte passive [figures 9 et 10]. La polarité de la plupart des fils à deux conducteurs est codée (couleur, nervure ou écriture) pour faciliter son identification.

- Après (et seulement après) avoir raccordé les enceintes, connectez le bloc d’alimentation CA externe à l’enceinte active [figure 11]. Branchez le bloc dans une prise de courant CA standard puis allumez vos composants électroniques.

Méthode de connexion #2 [figure 8]. Utilisez du fil de h.p. pour raccorder les enceintes Atrium aux sorties h.p. «A» ou «B» de votre composant électronique (avec sélecteur multi-pièce «A/B»).

- Éteignez votre composant de source.
- Utilisez du fil de h.p., raccordez les bornes de sorties h.p. gauche et droite de votre ampli/récepteur aux bornes d’entrée h.p. gauche et droite situées à l’arrière de l’enceinte active Atrium.
- Retirez 12,7 mm (1/2 po) d’isolation de chacun des deux conducteurs pour exposer les brins métalliques et tordez les brins de chaque conducteur pour former deux tors non éraillés. Notez qu’une des bornes à l’arrière de l’enceinte est rouge (+) et l’autre noire (-). Assurez-vous de bien raccorder le fil provenant de la borne rouge (+) de votre ampli/récepteur à la borne rouge (+) de votre enceinte active et le fil noir (-) provenant de la borne noire (-) de votre ampli/récepteur à la borne noire (-) de votre enceinte active. La polarité de la plupart des fils à deux conducteurs est codée (couleur, nervure ou écriture) pour faciliter son identification.

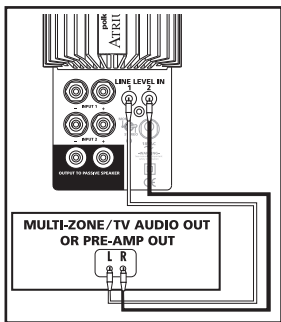

FIGURE 7

Recommended Line Level Hookup.
Conexión recomendada de líneas de nivel variable.
Branchement “niveau de ligne” recommandé.
Empfohlener Line-Level-Anschluss.

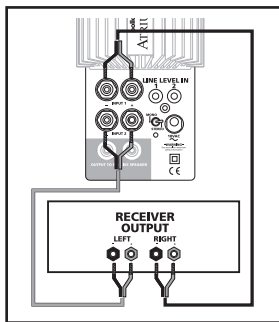

FIGURE 8

Speaker Wire Hookup.
Conexión con cables de altavoz.
Connexion des fils de haut-parleur.
Lautsprecherkabelanschluss.

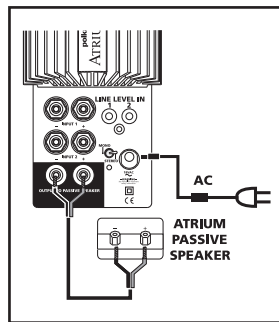
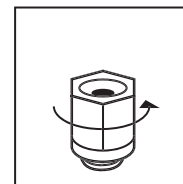

FIGURE 9

Powered-Passive Connection.
Conexión alimentada y pasiva.
Branchement amplifié-passif.
Powered-Passive-Anschluss.

FIGURE 10
USING 5-WAY BINDING POSTS
EL USO DE POSTES DE CONEXIÓN DE CINCO POSICIONES
UTILISATION DES BORNES CINQ FAÇONS
GEBRAUCH VON FÜNFER-VERBINDUNGSBOLZEN



Loosen hex nut.
Desenrosque parcialmente la tuerca hexagonal.
Desserrer l’écrou.
Sechskantmutter lösen.

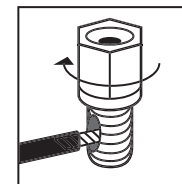

Insert speaker wire through hole.
Inserte el alambre para la bocina en el orificio.
Insérer le fil du haut-parleur dans le trou.
Lautsprecher-Draht durch das Loch schieben.

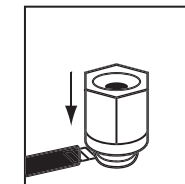

Tighten hex nut.
Enrosque la tuerca de nuevo.
Serrer l’écrou.
Sechskantmutter festschrauben.

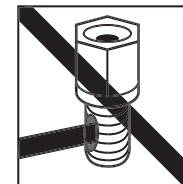

Do not insert insulated section of speaker wire.
No inserte alambre con material aislante.
Ne pas insérer la partie isolée du fil du haut-parleur.
Isolation des Lautsprecher-Drahtes nicht in das Loch schieben.

- Your Atrium Powered Speaker can be either the left or right speaker of a stereo pair, depending on convenient placement near a standard household AC power source. Use the “balance” control of your electronics to send the signal alternately to the left and then to the right. If you find stereo imaging is “backwards” after you’ve hooked up the Speaker Wire inputs, simply switch the Left & Right inputs to flip-flop the Left & Right images. Be sure to maintain terminal color consistency (polarity).
- Use speaker wire to attach the Powered Speaker to its Passive partner via Binding Post connections [figures 9 & 10]. Be sure to maintain + to + polarity as you did in hooking up the powered speaker to your receiver.
- Only after you have made your speaker connections, attach the External AC Power Pack to the Powered Speaker [figure 11]. Plug the Power Pack into a standard household AC power source, and then turn on your electronics.

- L’enceinte Atrium active peut être utilisée pour le canal gauche ou droit selon sa distance pratique d’une prise de courant. Utilisez le contrôle de «balance» de votre composant électronique pour régler l’équilibre de volume entre les deux canaux. Si vous désirez inverser les canaux gauche et droit, inversez les fils de h.p. des bornes droite et gauche de l’enceinte active. Assurez-vous de maintenir la polarité (+à+ / -à-).
- Utilisez du fil de h.p. pour raccorder les bornes de l’enceinte active aux bornes de l’enceinte passive [figures 9 et 10]. Assurez-vous de maintenir la polarité des fils (+à+ / -à-) comme vous l’avez fait lors du raccordement des fils des bornes de l’enceinte active aux bornes de votre ampli/récepteur.
- Après (et seulement après) avoir raccordé les enceintes, connectez le bloc d’alimentation CA externe à l’enceinte active [figure 11]. Branchez le bloc dans une prise de courant CA standard puis allumez vos composants électroniques.

SELECTING AN ELECTRONIC SOURCE

If you turn on your system and do not hear any sound, check the settings on your electronics.

- Make sure the “Mute” option is not selected.
- If your receiver has “Multi-Zone” controls, make sure the correct options have been selected.
- If your receiver has an “A” & “B” speaker selector for “Multi-Room” use, make sure the correct option is selected.
- If only one speaker is working, check the balance control setting on your receiver or amplifier.

MONO/STEREO SETTING

Use this switch [figure 11] to select either stereo or mono operation.

- If your speakers are more than eight feet (2.4m) apart, or positioned in separate rooms, choose the “Mono” setting to send the same information to both speakers.

DIAGNOSTIC D’ANOMALIES

Si vous allumez votre système Atrium et n’obtenez aucun son, vérifiez d’abord toutes vos connexions; vérifiez ensuite le réglage de vos composants:

- Assurez-vous que la fonction «Mute» (sourdine) n’est pas activée.
- Si votre récepteur est muni de contrôles «multi-zone», assurez-vous qu’ils sont bien réglés.
- Si votre récepteur est muni d’un sélecteur «A/B» multi-pièce, assurez-vous qu’il est bien réglé.
- Si une seule enceinte fonctionne, vérifiez le contrôle de «balance» de votre récepteur/amplificateur.

RÉGLAGE MONO/STÉRÉO

Utilisez ce commutateur [figure 11] pour déterminer le mode stéréo ou mono.

- Si vos enceintes sont installées à plus de 2,4 m (8 pi) l’une de l’autre, choisissez le mode «Mono» pour envoyer un signal combiné des deux canaux aux deux enceintes.

FIGURE 11
 Back panel of Powered Atrium speaker.
 Panel posterior del altavoz alimentado Atrium.
 Panneau arrière de l’enceinte Atrium amplifiée.
 Rückseite des Atrium-Powered-Lautsprechers.

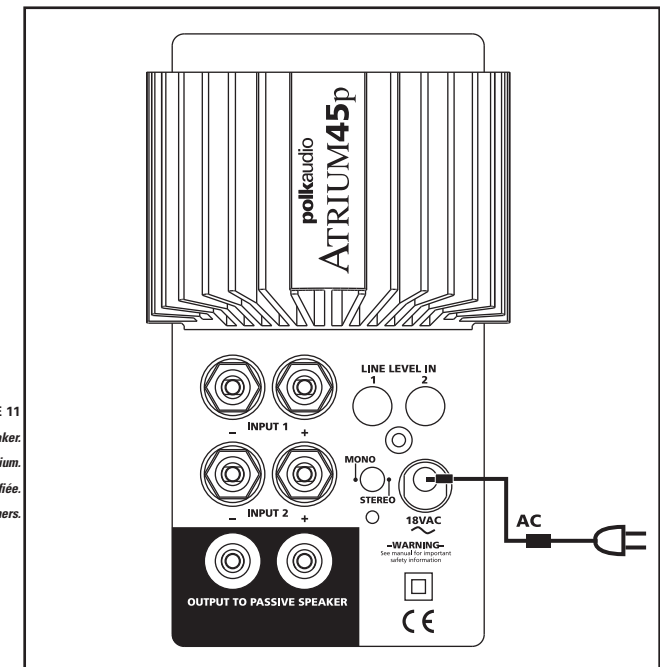

SETTING VOLUME WITH SECONDARY VOLUME CONTROL

The Secondary Volume Control for the Atrium 45p Speakers is located on the front of the Powered Speaker below the grille [figure 12]. It is factory set at the halfway point position. You can use this secondary volume control to set the volume level of the speakers.

- Set the volume of your electronics and then adjust it remotely using the volume control on the speaker.
- Multi-room application using speaker wire hookup [figure 8]—we recommend setting the Atrium volume control to its maximum setting (fully clockwise).
- Multi-zone application using line level hookup [figure 7]—we recommend setting the Atrium volume control to the “noon” position.

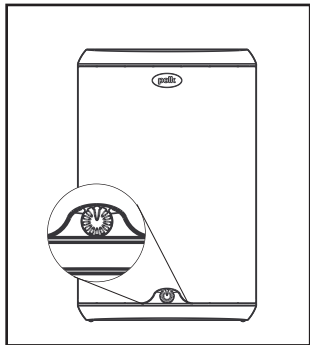

FIGURE 12
Front Panel of Powered Atrium Speaker.
Panel anterior del altavoz alimentado Atrium.
Panneau avant de l'enceinte Atrium amplifiée.
Vorderseite des Atrium-Powered-Lautsprechers.

AJUSTER LE VOLUME À L'AIDE DU CONTRÔLE DE VOLUME SECONDAIRE

Le contrôle de volume secondaire des enceintes Atrium 45p est situé à l'avant de l'enceinte active sous la grille [figure 12]. Il est pré-réglé à l'usine à la position médiane. Vous pouvez utiliser ce contrôle pour ajuster le niveau de volume des enceintes.

- Ajustez d'abord le volume de vos composants électroniques. Ajustez ensuite le volume des enceintes à l'aide du contrôle de volume de l'enceinte active.
- Application «multi-pièce» avec connexion fil de h.p. [figure 8]—il est recommandé de régler le contrôle de volume des enceintes au maximum.
- Application «multi-zone» avec connexion niveau de ligne [figure 7]—il est recommandé de régler le contrôle de volume à la position médiane (12h)

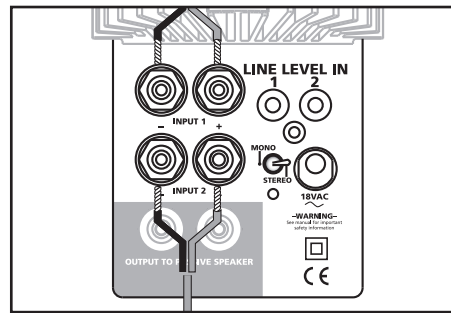

FIGURE 13
Turn the bracket knobs to remove the bracket assembly.
Gire las perillas de los soportes para quitar la unidad de soporte.
Tournez les boutons du support pour retirer le bloc-support.
Drehen Sie die Halterungsknöpfe, um die gesamte Halterung abzunehmen.

MOUNTING

The Atrium's swiveling wall bracket permits your speakers to be mounted either horizontally or vertically and aimed to deliver the best possible sound in a variety of situations. Follow the steps below to safely secure the brackets and speakers.

When choosing a location for mounting your Atrium speakers, remember that one speaker in the pair is the Powered speaker. It has a built-in power amplifier and must be plugged into a standard household AC power source in order to operate. The other speaker is the Passive (non-powered) speaker, and can be placed as near or far from the Powered Speaker as is convenient.

Self-Powered Atrium Loudspeakers are not magnetically shielded and should not be placed closer than 1' (30cm) from a television set or computer monitor. If you notice video distortion or discoloration, immediately move the speakers away from the TV and call Polk Audio Customer Service 800-377-7655 (US & Can), 410-764-5266, 9am-6pm EST, Monday through Friday, or email: polkcs@polkaudio.com.

Installation of Atrium Series Loudspeakers requires basic skills in using tools such as a drill and screwdriver. If you are in doubt that you possess the necessary skills or tools, consult your Polk Audio dealer, or a professional installer.

- Make certain that the location you plan to mount the Powered speaker is near a standard household AC power source. Use the cord on the external power supply to judge convenient distance. It's a good idea to leave the speaker unplugged until the installation is finished (see hookup instructions on the previous page).
- Check for obstacles that could hinder a cable run from your remote installation location to your receiver or processor.
- Make sure the material on which you plan to mount the speakers (plaster, drywall, paneling, stone, etc.) can support the weight of the speakers:
Atrium 45 powered = [8lbs/3.6kg]
Atrium 45 passive = [6lbs/2.7kg].
- Make sure the locations you select do not conceal electrical wiring or plumbing.

INSTALLATION

Les supports pivotants des Atrium vous permettent d'installer les enceintes verticalement ou horizontalement et de les orienter pour obtenir la propagation sonore optimale. Suivez les étapes ci-dessous pour installer les supports et les enceintes de façon sécuritaire.

Lorsque vous déterminez le lieu d'installation des enceintes, n'oubliez pas qu'une d'entre elles est active et doit être branchée dans une prise de courant CA pour fonctionner. L'autre enceinte est passive et peut être installée à n'importe quelle distance de l'enceinte active.

Les enceintes Atrium 45p ne sont pas blindées et ne devraient pas être installées à moins de 30 cm (1 pi) d'un téléviseur ou d'un écran vidéo. Si vous constatez de la distorsion ou de la décoloration vidéo, éloignez immédiatement les enceintes de l'écran et contactez le Service à la Clientèle de Polk Audio au 800-377-7655 (É.U. et Can.), 410-358-3600 (hors É.U. et Can.), du lundi au vendredi de 9h-18h HE, ou par courriel: polkcs@polkaudio.com.

L'installation des enceintes de la Série Atrium requiert une compétence technique rudimentaire et des outils ordinaires (tournevis et perceuse). Si vous ne croyez pas être assez habile ou ne possédez pas les outils nécessaires, consultez votre revendeur Polk ou un installateur professionnel.

- Assurez-vous que l'endroit d'installation choisi pour l'enceinte active est à proximité d'une prise de courant CA. Utilisez le cordon électrique du bloc d'alimentation CA externe pour juger sa distance de la prise. Il est recommandé de ne pas brancher l'enceinte active avant d'avoir terminé l'installation.
- Assurez-vous qu'il n'y a pas d'obstacle qui pourrait nuire au passage des câbles raccordant l'enceinte active à votre récepteur/amplificateur/processeur.
- Assurez-vous que le matériau sur lequel vous comptez installer vos enceintes (plâtre, placoplâtre, lambris, pierre, etc.) peut supporter leur poids:
Atrium 45 active = [8 lb /3,6 kg]
Atrium 45 passive = [6 lb /2,7 kg]
- Assurez-vous que l'endroit choisi ne dissimule pas de fils électriques ou de plomberie.

- Prior to installation, hold the speaker in the chosen location to make sure it safely clears obstacles such as ceiling, adjacent walls, corners, beams, lighting fixtures and door/window frames.
- Using the keyhole slots in the bracket as a template, mark the installation location of the two keyhole slots with a pencil. You can do this by removing the bracket knobs on the top and bottom of the speaker and removing the bracket, or by leaving the bracket connected to the speaker [figure 13]. Orient the bracket so that the small ends of the keyhole slots are facing "up" according to the direction of installation. Reattach the bracket to the speakers, if you have removed it, by reinserting it into the bracket gap and then tightening the bracket knobs.
- If you are certain that there is a stud behind the wall surface, drive #10 screws (not included) through the wall and into the stud [figure 14a].
- If there is no stud behind the wall at the chosen location, install #10 (M4.5) wall anchors (not supplied) into the wall by following the wall-anchor-manufacturer's instructions [figure 14b].
- For masonry walls, use a masonry drill bit and #10 masonry anchor and screw (not included).
- Drive screws into stud or wall anchors, leaving screw heads protruding 1/16" (1.6mm).
- If speaker wire is being fed from a hole in the wall behind the bracket, pull this speaker wire through the hole in the bracket before mounting the bracket [figure 15].

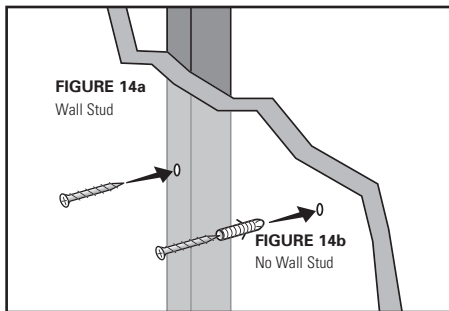

FIGURES 14a & b

Use #10 screw for wall stud, use #10 wall anchors + screw for no wall stud.

Use tornillos n° 10 si la pared tiene parales internos, use anclas de pared y tornillos n° 10 si la pared no tiene parales internos.

Utilisez une vis no10 pour fixer le support dans un montant. Utilisez une cheville d'ancrage et une vis no10 s'il n'y a pas de montant.

Verwenden Sie eine Schraube Nr. 10 für Wände mit Holzstielverstärkung bzw. Dübel und Schrauben (Nr. 10) für Wände ohne Holzstielverstärkung.

- Avant d'installer l'enceinte, tenez-la à l'endroit choisi pour vous assurer qu'elle sera suffisamment dégagée du plafond, des murs adjacents, des coins, des poutres, des luminaires et des cadres de portes et de fenêtres.
- Utilisez le support comme gabarit, marquez la position des deux fentes en trou de serrure à l'aide d'un crayon. Vous pouvez le faire en retirant les boutons du support et en dégageant l'enceinte, ou en laissant l'enceinte dans son support [figure 13]. Placez le support (position verticale ou horizontale au choix) de façon à ce que la partie rétrécie des fentes en trou de serrure soit en haut. Remplacez l'enceinte dans son support (si vous l'avez retirée) et resserrez les boutons du support.
- Si vous êtes certain qu'il y a un montant derrière la surface du mur, enfoncez des vis no 10 (non fournies) à travers la surface du mur et dans le montant [figure 14a].
- S'il n'y a pas de montant derrière la surface du mur à l'endroit choisi, installez des ancrs de fixation no 10 (M4.5) (non fournies) suivant les instructions du fabricant des ancrs. [figure 14b].
- Pour les murs en maçonnerie, utilisez une mèche à maçonnerie et des ancrs et des vis no 10 (non fournies).
- Enfoncez les vis dans le montant ou dans les ancrs de fixation en laissant les têtes de vis dépasser de 3 mm (1/8").
- Si le fil de haut-parleur destiné à l'enceinte est passé dans le mur et sort derrière le support, passez le fil à travers le trou du support avant d'installer le support au mur [figure 15].

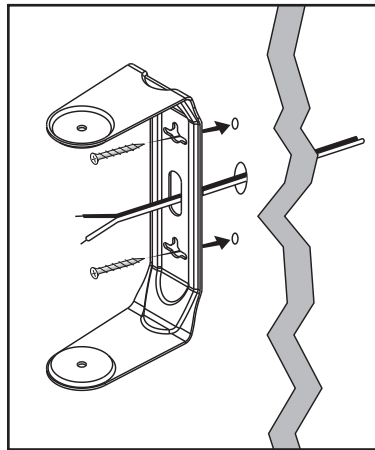

FIGURE 15

Feed speaker wire from wall through bracket wire hole for easy mounting.

Para montar el altavoz con facilidad, pase el cable de altavoz que sale de la pared por el agujero para cable del soporte.

Passez le fil de haut-parleur à travers le trou du support pour faciliter l'installation.

Verlegen Sie das Lautsprecherkabel einfach von der Wand durch die entsprechende Öffnung in der Halterung.

- Line up the bracket, attached to the speaker, so that the screw heads pass through the large center hole of the bracket's keyhole slots.
- Let the speaker and bracket slide straight down, allowing the screw head to slip behind the smaller end of the keyhole slot [figure 16].
- Tug gently on the speaker to make certain that the screws and bracket are properly aligned and that the wall anchors are secure.
- If the bracket is not held snug against the wall by the screw heads, remove the speaker from the wall, drive the screws in a little further and then remount the speaker.
- Once the speaker is mounted, the bracket knobs can be loosened to "aim" the speaker, and then hand-tightened to keep the speaker angled correctly [figure 17].
- Follow the speaker pair hookup directions on the previous page.

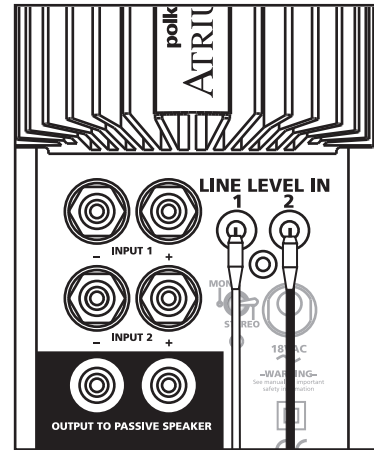

FIGURE 16

Slide the bracket down on the screw heads to catch the keyhole slots.

Deslice el soporte hacia abajo sobre las cabezas de los tornillos para que encajen en las ranuras en forma de ojo de cerradura.

Glissez le support sur la tête de la vis jusqu'à ce qu'elle s'enclenche dans la fente.

Schieben Sie die Halterung auf die Schraubköpfe herunter, so dass sie in den Ritzen einrastet.

- Alinez l'ensemble support/enceinte de façon à ce que les têtes des vis pénètrent dans la partie évasée des fentes en trou de serrure du support.
- Laissez glisser l'ensemble support/enceinte vers le bas, permettant aux têtes de vis de glisser dans la partie étroite des fentes en trou de serrure [figure 16].
- Tirez sur l'enceinte pour vous assurer que les vis et le support sont bien alignés et que les ancrs de fixation sont solidement enfoncés dans le mur.
- Si le support n'est pas retenu fermement sur le mur par les têtes de vis, retirez l'ensemble support/enceinte du mur, resserrez un peu les vis puis réinstallez l'ensemble.
- Une fois l'enceinte installée, les boutons du support peuvent être desserrés pour orienter l'enceinte puis resserrés à main pour garder l'enceinte correctement et solidement orientée [figure 17].
- Suivez les instructions de connexion de la paire d'enceintes Atrium à la page précédente.

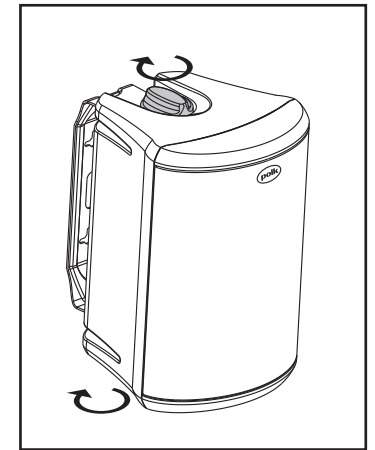

FIGURE 17

Adjust the bracket knobs to aim the speaker.

Ajuste las perillas del soporte para orientar el altavoz.

Ajustez les boutons du support pour diriger l'enceinte.

Stellen Sie die Position des Lautsprechers über die Knöpfe an der Halterung ein.

SAFETY FIRST

When installing Atrium speakers be aware of the weight of your particular model (Atrium 45 powered = 8lbs/3.6kg, Atrium 45 passive = 6lbs/2.72kg) and the weight bearing tolerance of the material to which you are mounting the speaker. If you are not sure of a safe way of mounting your speakers please consult a professional installer, your authorized Polk Audio dealer, or a building contractor. Do not compromise safety.

PAINTING YOUR ATRIUM LOUDSPEAKERS

You will need:

- A spray can of primer paint (Krylon Sandable Spray Primer #1318).
- A spray can of the paint of your choice .
- Masking tape.
- Paint masks (craft paper cut to size to cover driver baffle and amplifier).

SÉCURITÉ AVANT TOUT

Lorsque vous installez des enceintes Atrium, soyez conscient de leur poids (Atrium45 active = approx. 8 lb/3,6 kg ch., Atrium45 passive = approx. 6 lb/2,72 kg ch.) et des tolérances de charge portante du matériau sur lequel vous installez les enceintes. Si vous avez des doutes sur la méthode d'installation sécuritaire de vos enceintes, consultez votre revendeur Polk, un installateur professionnel ou un spécialiste en bâtiment. Ne faites jamais de compromis en matière de sécurité.

POUR PEINDRE VOS ENCEINTES ATRIUM

Vous aurez besoin de:

- Peinture d'apprêt en aérosol (peinture de fond en aérosol Krylon #1318).
- Peinture de finition de votre choix (en aérosol).
- Du ruban-cache.
- Des cache-peinture (papier kraft taillé pour protéger les transducteurs et l'amplificateur).

PREPARING TO PAINT:

1. Separate the parts of the speaker. Remove the brackets and bracket knobs. Remove the grille by carefully pushing forward on the sides [figure 18].
2. Mask off the binding posts and amplifier heat sink on the back of the speaker [figure 19], and carefully mask the front of the speakers to protect the drivers and baffles while painting [figure 20].

PRÉPARATION :

1. Retirez d'abord les boutons des supports et dégagez l'enceinte. Puis retirez la grille de l'enceinte en appuyant délicatement sur ses bords [figure 18].
2. Masquez les bornes et les ailettes de refroidissement situées à l'arrière de l'enceinte [figure 19] puis masquez la surface avant des enceintes pour protéger les transducteurs et l'écran acoustique lors de l'application de la peinture [figure 20]. Masquez également la portion filetée des boutons et des écrous.

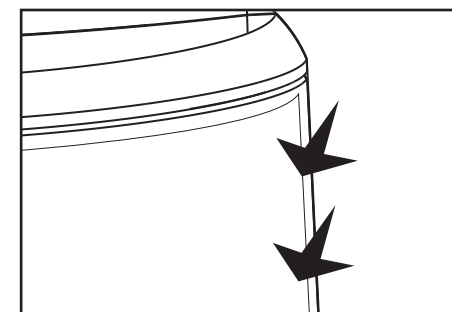

FIGURE 18

*Push forward along the side of the grille to remove it.
Empuje hacia adelante a lo largo de los lados de la rejilla para quitarla.
Pour retirer la grille, poussez son rebord vers l'avant.
Drücken Sie zum Entfernen des Gitteraufsatzes nach vorne entlang der Gitterseite.*

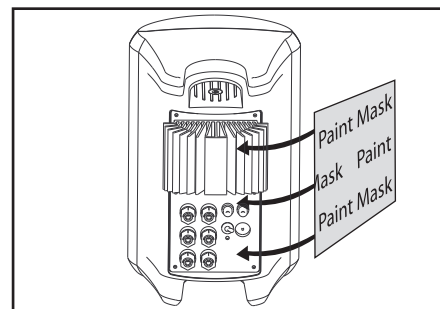

FIGURE 19

*Mask the binding posts and the amplifier heat sink on the rear of the speaker.
Enmascare los tornillos de presión y el disipador térmico del amplificador ubicados en la parte de atrás del altavoz.
Decken Sie die Anschlussklemmen und den Kühlkörper des Verstärkers auf der Rückseite des Lautsprechers ab.*

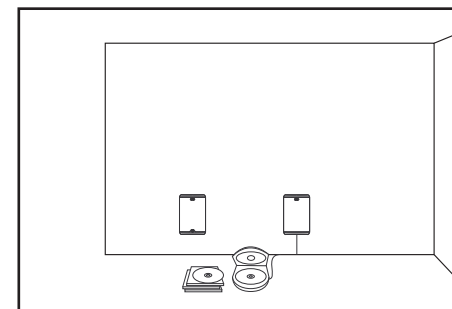

FIGURE 20

*Mask the drivers and baffles.
Cubra con cinta de enmascarar los excitadores y los baffles.
Masquez les haut-parleurs et les écrans acoustiques.
Decken Sie die Treiber und Resonanzwände ab.*

PAINTING THE CABINET, BRACKET KNOBS AND BRACKET:

1. Apply two thin coats of primer to the cabinet and knobs. The bracket does not require a primer.
2. When the primer is completely dry, apply the finish color [figure 21].
3. When the paint is completely dry, remove the masking material.
4. Do not reattach the bracket to the speaker until the paint is completely dry. Try to keep all handling of freshly painted parts to a minimum.

PAINTING THE GRILLE:

1. The grille of the Atrium speaker features an even, protective powder coating. This powder coating is an ideal primer.
2. Spray two thin coats of finish color with no primer [figure 22]. If you're using a compressor and spray gun, use the finest, most diffuse setting. Be careful not to fill the holes in the grille with paint. Thick paint may clog the grille holes.
3. When the paint is completely dry, carefully fit the grille into its recess so that it is just resting on the cabinet. Starting with one corner, go around the speaker and push the grille into the grille notch a little bit at a time. Be gentle; the grille may be easily bent out of shape by rough handling.

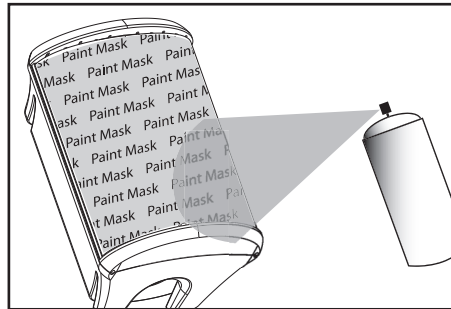

FIGURE 21

After priming, apply thin coats of finish color.
Después de aplicar la capa de imprimación (primer), aplique capas delgadas del color del acabado.
Suite à la couche d'apprêt, appliquez la peinture de finition en couches minces.
Nach der Grundierung tragen Sie eine dünne Schicht des Farbanstrichs auf.

PEINTURE DU CAISSON, DES SUPPORTS ET DES BOUTONS DES SUPPORTS:

1. Appliquez deux minces couches de peinture d'apprêt aux caissons et aux boutons. Le support ne requiert pas d'apprêt.
2. Lorsque la peinture d'apprêt est complètement sèche, appliquez la peinture de finition [figure 21].
3. Lorsque la peinture de finition est complètement sèche, retirez les cache-peinture.
4. Ne réinstallez pas l'enceinte dans son support avant que la peinture ne soit complètement sèche. Évitez autant que possible de manipuler les pièces fraîchement peintes.

PEINTURE DE LA GRILLE:

1. La grille des enceintes Atrium est enduite d'un revêtement de poudre protectrice. Ce revêtement de poudre constitue un apprêt idéal.
2. Appliquez deux couches minces de peinture de finition en aérosol (sans apprêt) [figure 22]. Si vous utilisez un compresseur ou un pistolet pulvérisateur, choisissez le réglage le plus fin, le plus diffus. Assurez-vous de ne pas boucher les trous de la grille avec la peinture. Une peinture trop épaisse pourrait boucher les trous de la grille.
3. Lorsque la peinture est complètement sèche, posez délicatement la grille sur l'écran acoustique de l'enceinte. En commençant par un coin, poussez petit à petit la grille dans son encoche tout autour de l'écran. Soyez délicat, la grille peut être facilement tordue.

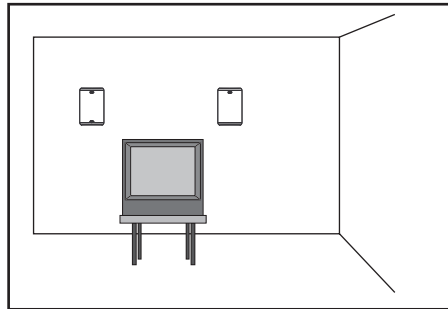

FIGURE 22

Paint the grille. Use thin coats of spray paint. Do not block grille holes with paint.
Pinte la rejilla. Use capas delgadas de pintura aerosol. No tape los agujeros de la rejilla con pintura.
Peinturez la grille. Appliquez des couches minces de peinture aérosol. N'obstruez pas les trous de la grille de peinture.
Streichen Sie den Gitteraufsatz. Verwenden Sie dazu dünne Spritzlacksschichten. Die Öffnungen des Gitteraufsatzes dürfen nicht mit Farbe blockiert werden.

SPECIFICATIONS

ATRIUM45p

Frequency Response
60Hz-20kHz
Sensitivity (passive only) (dB 1w/1m)
89db
Amplifier
50watt, 50Hz to 20kHz. into 4 ohm
Available Finishes
Black & White
Cabinet material
Glass filled polypropylene
Grille & Bracket material
powder coated aluminum
Hardware
Brass and stainless steel
Terminals
Gold 5-way binding posts
Drive Unit Complement
mid-bass
1 4 1/2" (11.5cm) mineral filled polypropylene cone, rubber surround
Tweeter
3/4" (19mm) metalized dome neodymium motor structure
Height x Width x Depth with bracket & knobs
9 1/2" H x 6 1/4" W x 7 3/4" D
(24.1cm H x 15.9cm W x 19.7cm D)
Shipping Weight Pair
16 LBS - 7.2 Kg
NOTE: This product is not suitable for outdoor use.

FICHE TECHNIQUE

ATRIUM45p

Réponse en fréquences
60Hz - 20kHz
Sensibilité (passive seul.) (dB 1w/1m)
89dB
Amplificateur
50 watt en 4 ohm, 50Hz à 20kHz.
Finitions disponibles
Noir ou blanc
Matériau du caisson
Polypropylène à charge minérale
Matériau de la grille et du support
Aluminium enduit de poudre
Quincaillerie
Laiton et acier inoxydable
Bornes
Bornes «5 façons» plaquées or
Transducteurs
Médiums-graves
1- 4 1/2" (11,5 cm) avec cône en polypropylène à charge minérale et suspension en caoutchouc
Tweeter
1 - 3/4" (19 mm) à dôme métallisé avec structure magnétique en néodyme
Hauteur x Largeur x Profondeur avec support et boutons
9 1/2" H x 6 1/4" L x 7 3/4" P
(24,1cm H x 15,9cm L x 19,7cm P)
Poids à l'expédition - la paire.
16 LBS - 7.2 Kg
NOTE: Ce produit n'est pas indiqué pour utilisation extérieur.

WARNING: LISTEN CAREFULLY

Polk Audio loudspeakers and subwoofers are capable of playing at extremely high volume levels, which could cause serious or permanent hearing damage. Polk Audio, Inc. accepts no liability for hearing loss, bodily injury or property damage resulting from the misuse of its products.

Keep these guidelines in mind and always use your own good judgment when controlling volume:

- You should limit prolonged exposure to volumes that exceed 85 decibels(dB).
 - High volume in an automobile can hinder your ability to safely operate a vehicle.
 - You are responsible for knowing the local laws governing acceptable mobile volume levels.
- For more about safe volume levels, go to: www.polkaudio.com/education/article/SPL/.
Or refer to the Occupational Health and Safety Administration (OSHA) guidelines at: www.osha.gov/dts/osta/otm/noise/standards_more.html.

AVERTISSEMENT: ÉCOUTEZ BIEN

Les haut-parleurs et subwoofers Polk Audio sont capables de générer des niveaux de pression sonore extrêmement élevés pouvant causer des dommages auditifs graves ou permanents. Polk Audio Inc. ne peut être tenue responsable de perte d'ouïe, de blessure ou de dommages matériels causés par l'usage abusif de ses produits.

Tenez compte de recommandations suivantes et faites preuve de discernement lorsque vous contrôlez le volume:

- Limitez l'exposition prolongée à des niveaux sonores excédant 85 décibels (dB).
- Un volume sonore élevé dans une automobile peut nuire à la conduite sécuritaire.
- Vous êtes tenu de connaître les lois locales régissant le volume sonore mobile.

Pour plus d'information sur les niveaux sécuritaires de pression sonore visitez: www.polkaudio.com/education/article/SPL/.
Ou référez-vous aux normes de la OSHA (Occupational Health and Safety Administration) à l'adresse web: http://www.osha.gov/dts/osta/otm/noise/standards_more.html.

NOTES

POLK AUDIO LIMITED WARRANTY

Polk Audio, Inc. warrants to the original purchaser only that this Polk Audio Loudspeaker Product (the "Product") will be free from defects in materials and workmanship for a period of two (2) years from the date of original retail purchase from a Polk Audio Authorized Dealer. However, this Warranty will automatically terminate prior to the expiration of the two (2) years if the original retail purchaser sells or otherwise transfers the Product to any other party. The original retail purchaser shall hereinafter be referred to as "you." To allow Polk Audio to offer the best possible warranty service, please fill out the Product Registration Card(s) and send it to the Factory, at the address provided on the Product Card(s) within ten (10) days of the date of purchase. Defective Products must be shipped, together with proof of purchase, prepaid insured to the Polk Audio Authorized Dealer from whom you purchased the Product, or to the Factory at 2550 Britannia Boulevard, Suite D, San Diego, California 92154. Products must be shipped in the original shipping container or its equivalent; in any case the risk of loss or damage in transit is to be borne by you. If upon examination at the Factory or Polk Audio Authorized Dealer it is determined that the unit was defective in materials or workmanship at any time during this Warranty period, Polk Audio or the Polk Audio Authorized Dealer will, at its option, repair or replace this Product at no additional charge, except as set forth below. All replaced parts and Products become the property of Polk Audio. Products replaced or repaired under this warranty will be returned to you, within a reasonable time, freight prepaid.

This warranty does not include service or parts to repair damage caused by accident, disaster, misuse, abuse, negligence, inadequate packing or shipping procedures, commercial use, voltage inputs in excess of the rated maximum of the unit, cosmetic appearance of cabinetry not directly attributable to defect in materials or workmanship, or service, repair, or modification of the Product

which has not been authorized or approved by Polk Audio. This warranty shall terminate if the Serial number on the Product has been removed, tampered with or defaced. This warranty is in lieu of all other expressed Warranties. If this Product is defective in materials or workmanship as warranted above, your sole remedy shall be repair or replacement as provided above. In no event will Polk Audio, Inc. be liable to you for any incidental or consequential damages arising out of the use or inability to use the Product, even if Polk Audio, Inc. or a Polk Audio Authorized Dealer has been advised of the possibility of such damages, or for any claim by any other party. Some states do not allow the exclusion or limitation of consequential damages, so the above limitation and exclusion may not apply to you.

All implied warranties on this Product are limited to the duration of this expressed Warranty. Some states do not allow limitation on how long an implied Warranty lasts, so the above limitations may not apply to you. This Warranty gives you specific legal rights, and you also may have other rights which vary from state to state.

This Warranty applies only to Products purchased in the United States of America, its possessions, and U.S. and NATO armed forces exchanges and audio clubs. The Warranty terms and conditions applicable to Products purchased in other countries are available from the Polk Audio Authorized Distributors in such countries.

POLK AUDIO
5601 METRO DRIVE, BALTIMORE, MARYLAND 21215, USA

GARANTIE LIMITÉE

La garantie de Polk Audio, Inc., n'est valide que pour l'acheteur au détail original. La garantie sera automatiquement annulée avant sa date d'expiration spécifiée si l'acheteur original vend ou transfère le produit à tout autre parti. Polk Audio, Inc., garantit—à l'acheteur au détail original seulement—que le ou les HAUT-PARLEUR(S), COMPOSANTE(S) DE FILTRE PASSIF et CAISSON(S) de ce produit Polk Audio seront exempts de tout défaut attribuable aux pièces d'origine et à la main d'oeuvre pour une période de deux (2) ans à partir de la date de l'achat au détail original chez un revendeur agréé Polk Audio. En outre, Polk Audio, Inc., garantit—à l'acheteur au détail original seulement—que TOUT AMPLIFICATEUR OU TOUT AUTRE COMPOSANTE ÉLECTRONIQUE qui pourrait faire partie ce produit Polk Audio sera exempt de tout défaut attribuable aux pièces d'origine et à la main d'oeuvre pour une période de deux (2) ans à partir de la date de l'achat au détail original chez un revendeur agréé Polk Audio. Pour permettre à Polk Audio de vous offrir le meilleur service de garantie possible, veuillez enregistrer votre nouveau produit en ligne à l'adresse web www.polkaudio.com/registration - ou contactez le Service à la Clientèle de Polk au 800-377-7655 aux États-Unis et au Canada (à l'extérieur des É.U.: 410-358-3600) dans les dix (10) jours suivant la date de l'achat original. Assurez-vous de conserver votre reçu d'achat original. Les produits défectueux doivent être expédiés, avec une preuve d'achat, francs de port et assurés, au revendeur agréé Polk Audio de qui vous avez acheté le produit, ou à l'usine Polk Audio, 2550 Britannia Boulevard, Suite A, San Diego, California 92154. Les produits doivent être expédiés dans leur carton d'expédition original ou dans un contenant équivalent. Le propriétaire doit assumer tout risque de perte ou de dommage en transit. Si, suite à l'examen du produit à l'usine Polk ou chez le marchand agréé Polk Audio, il est déterminé que la défektivité est imputable aux matériaux d'origine ou à la main d'oeuvre au cours de la période de la garantie spécifiée, Polk Audio ou le revendeur Polk Audio, à sa guise, réparera ou remplacera le produit sans frais additionnels et selon les conditions décrites ci-dessous. Toute pièce ou produit remplacé devient la propriété de Polk Audio. Les produits réparés ou remplacés sous la garantie vous seront expédiés francs de port dans un délai raisonnable. Cette garantie n'inclut pas le service ou les pièces nécessaires à la réparation des dommages provoqués par accident, désastre, abus, négligence, mode d'expédition ou emballage inadéquat, utilisation commerciale, tensions supérieures au maximum prescrit

pour l'unité, aspect visuel du meuble non directement attribuable à un défaut de pièces d'origine ou de main d'oeuvre, ou par le service, la réparation, ou toute modification du produit qui n'a pas été autorisé ou approuvé par Polk Audio. Cette garantie sera annulée si le numéro de série sur le produit a été enlevé, altéré ou falsifié.

Cette garantie prend préséance sur toutes autres garanties énoncées. Si la défektivité de ce produit est imputable aux pièces d'origine ou à la main d'oeuvre selon les conditions de la garantie exprimées ci-dessus, votre seul recours sera la réparation ou le remplacement selon les conditions décrites ci-dessus. Dans aucun cas Polk Audio, Inc. pourra-t-elle être tenue responsable pour tout dommage accessoire ou indirect cause par l'utilisation ou par l'incapacité d'utilisation du produit, même si Polk Audio, Inc. ou un revendeur agréé Polk Audio, a été avisé de la possibilité de tel dommage, ou pour toute réclamation par tout autre parti. Certains états ne permettant pas l'exclusion ou la limitation des dommages indirects, les limitations et exclusions exprimées ci-dessus pourraient ne pas s'appliquer dans votre cas.

Toutes les garanties tacites sur ce produit sont limitées à la durée de la garantie énoncée. Certains états ne permettant pas la limitation de la durée d'une garantie tacite, les limitations ci-dessus pourraient ne pas s'appliquer dans votre cas. Cette garantie vous accorde des droits légaux spécifiques; vous pourriez également avoir d'autres droits qui pourraient varier d'état en état.

Cette garantie s'applique seulement aux produits achetés au Canada, aux États-Unis d'Amérique et ses possessions, et dans les clubs audio et d'échange des forces armées des É.U. et de l'OTAN. Les modalités et les conditions de garantie applicables aux produits achetés dans d'autres pays sont disponibles chez les distributeurs agréés Polk Audio établis dans ces pays.

"Polk Audio," "Dynamic Balance" and "Acoustic Resonance Control" are registered trademarks of Polk Investment Corporation used under license by Polk Audio Incorporated. "Polk Audio," "Dynamic Balance" et "Acoustic Resonance Control" sont des marques de commerce enregistrées de la Britannia Investment Corporation utilisées sous licence par Polk Audio Inc.