

Vanishing[®] S E R I E S

PORTUGUÊS

Modelos LS

900-LS

700-LS

500-LS

Modelos RT

90-RT

70-RT

50-RT

polkaudio[®]

the speaker
specialists[®]

PORTUGUÊS

INSTRUÇÕES DE SEGURANÇA IMPORTANTES

LEIA ANTES DE USAR O EQUIPAMENTO

1. Leia estas instruções.
2. Guarde estas instruções.
3. Fique atento a todos os avisos.
4. Siga todas as instruções.
5. Não use este aparelho perto de água.
6. Limpe apenas com um pano seco.
7. Não bloqueie as aberturas de ventilação. Instale de acordo com as instruções do fabricante.
8. Não instale próximo de fontes de calor como radiadores, saídas de ar quente, fogões ou outros aparelhos (incluindo amplificadores) que produzam calor.
9. Toda a manutenção deve ser realizada por pessoal de manutenção qualificado. É necessária manutenção quando o aparelho tiver sofrido algum dano, líquido tiver sido derramado ou objetos tiverem caído dentro do aparelho, o aparelho tiver sido exposto à chuva ou umidade, não funcionar normalmente ou tiver sido derrubado.
10. **ATENÇÃO:** Para reduzir o risco de incêndio ou choque elétrico, este aparelho não deve ser exposto à chuva ou à umidade. Objetos que contenham líquidos, como vasos, não devem ser colocados em cima deste aparelho.



Descarte do produto—Algumas leis ou regulamentos internacionais, nacionais e/ou locais podem reger os procedimentos para descarte deste produto. Para obter informações mais detalhadas, entre em

contato com a loja onde adquiriu o produto ou com o importador ou distribuidor da Polk Audio em seu país. Para obter uma lista dos importadores/distribuidores da Polk Audio, visite nosso website em www.polkaudio.com ou entre em contato com a Polk Audio pelo endereço 5601 Metro Drive, Baltimore, Maryland 21215, EUA—
Telefone: +1 410-358-3600.

ATENÇÃO: Ouça com cuidado

As caixas acústicas e subwoofers da Polk Audio podem reproduzir sons com volumes extremamente altos, o que pode causar danos graves ou permanentes na audição. A Polk Audio, Inc. não se responsabiliza por perda de audição, lesões corporais ou danos materiais que resultem do uso incorreto de seus produtos.

Lembre-se dessas diretrizes e sempre use o bom senso ao controlar o volume:

- Limite a exposição prolongada a volumes acima de 85 decibéis (dB).

Para obter mais informações sobre os níveis de volume considerados seguros, consulte as diretrizes da Administração de Segurança e Saúde Ocupacional dos EUA (OSHA - Occupational Health and Safety Administration) no site http://www.osha.gov/dts/osta/otm/noise/standards_more.html

VERIFIQUE O CONTEÚDO

Cada embalagem de caixa acústica contém:

1. Uma caixa acústica de embutir em teto
2. Uma Sheer-Grille
3. Modelo para instalação
4. Manual do Proprietário
5. Cartão de registro

Observação importante: Se algum componente estiver danificado ou faltando, ou se a caixa acústica não funcionar, avise imediatamente os Serviços de Suporte ao Cliente da Polk Audio pelo número 1-800-377-7655.

INSTALAÇÃO RECOMENDADA PARA DESEMPENHO MÁXIMO

Observação importante: As caixas acústicas da série Vanishing não têm blindagem magnética e não devem ser colocadas a menos de 30 cm de distância de aparelhos de televisão de tubo ou monitores de vídeo.

Observação importante: O instalador deve conhecer e observar plenamente todos os códigos locais de edificações e prevenção de incêndios. Deve também estar familiarizado com a área situada atrás da parede ou teto no qual planeja instalar as caixas acústicas. Use sempre fiação que esteja em conformidade com os códigos de edificações e prevenção de incêndios relevantes. (**Obs:** Para obter melhores resultados, sugerimos que o cabeamento seja feito por um profissional experiente)

Ao instalar caixas acústicas, considere o peso do modelo específico e a firmeza do material no qual serão instaladas. Informe-se se existem e onde estão localizadas vigas, fiação elétrica ou encanamentos ocultos na parede ou teto onde as caixas acústicas serão instaladas.

Caso não esteja seguro de possuir as habilidades ou as ferramentas necessárias, consulte o revendedor da Polk Audio ou um instalador profissional.

RECOMENDAÇÕES DE CABEAMENTO (recomendação mínima)

Comprimentos	Bitola
Até 7,6 m	18 ou 16
Entre 7,6 m e 15,2 m	16 ou 14
Entre 15,2 m e 22,9 m	14 ou 12
Mais de 22,9 m	12

INFORMAÇÕES IMPORTANTES ANTES DE INSTALAR CAIXAS ACÚSTICAS

Preparação da superfície da parede ou teto

Para instalar a caixa acústica da série Vanishing em uma parede ou teto texturizado (acabamento em estuque ou granulado), **é preciso preparar a superfície da parede ao redor do recorte da caixa acústica.** Lixar e alisar a superfície da parede ou do teto garantirá que a caixa acústica e a grade se encaixem corretamente e fiquem rentes à superfície.

INSTALAÇÃO DA CAIXA ACÚSTICA

Ferramentas necessárias:

- Lápis para marcar o local da instalação.
- Serra tico-tico, estilete ou implemento incisivo apropriado para cortar gesso acartonado (drywall) ou outro tipo de material de parede.
- Chave de fenda, de preferência elétrica, com ponta Phillips.
- Furadeira com broca apropriada (opcional, para iniciar o corte na parede).

Traceje ao redor do modelo.

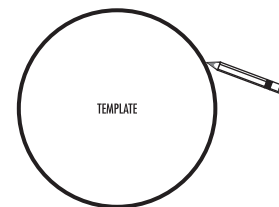

Corte o orifício com a ferramenta apropriada.

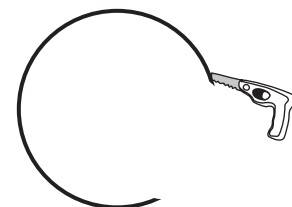

AVISO SOBRE O CROSSOVER

Tenha extremo cuidado ao instalar esta caixa acústica para não danificar o crossover.

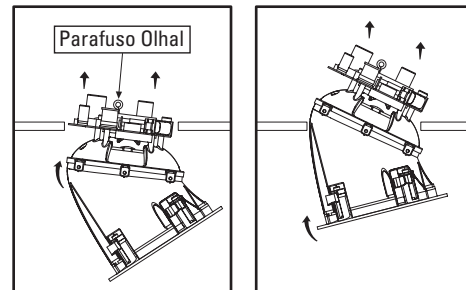

PARAFUSO OLHAL DE SEGURANÇA

A caixa acústica de teto da série Vanishing tem um parafuso olhal na parte de trás que pode ser usado como medida adicional de segurança da instalação. Siga os procedimentos de instalação das normas de construção em vigor na sua área.

INFORMAÇÕES IMPORTANTES CASO DECIDA PINTAR AS GRADES

Devido ao seu perfil ultra delgado, a grade Sheer-Grille™ da série Vanishing requer um procedimento de pintura específico para assegurar uma cobertura sem imperfeições.

Observação importante: Não remova o tecido da grade antes de pintar.

Tinta recomendada

Recomendamos usar tinta spray da cor do teto onde as grades Sheer-Grille serão instaladas para que fiquem camufladas.

Observação importante: Não use pincel ou rolo para pintar as grades, pois a tinta entupirá os orifícios.

Para pintar a grade Sheer-Grille

1. Coloque a grade Sheer-Grille em uma superfície plana, sobre suportes para que fique em uma posição elevada. Isso garantirá uma cobertura homogênea da moldura da grade e fará com que fique mais fácil pegá-la.

Sugestões para pintura: A tampa de lata de tinta spray é suficiente para elevar a grade.

2. Mantenha a lata de tinta spray a uma distância aproximada de 30 cm da grade e a um ângulo de 45°.

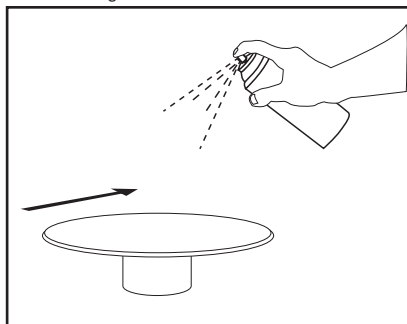

3. Aplique uma camada fina e leve de tinta movimentando a lata de um lado a outro sobre a grade e depois aplique tinta no perímetro da grade para assegurar a cobertura da armação.
4. Depois de cada aplicação de tinta, aguarde aproximadamente 1 minuto, gire a grade 90° e aplique mais uma camada de tinta.

Observação importante: A grade deve ser girada 90°. Gire a grade 90° com as mãos e sempre na mesma direção.

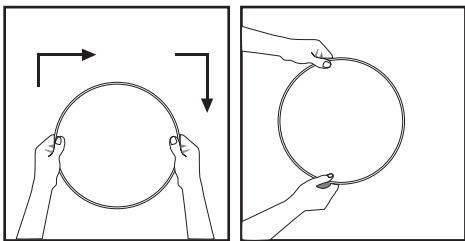

5. Três aplicações leves e homogêneas devem ser suficientes para cobrir a grade e a armação de forma adequada. Lembre-se de aplicar tinta ao redor da armação da grade para cobri-la de maneira homogênea e completa.

CONTROLES AMBIENTAIS

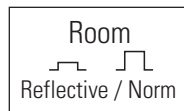

Chave Room (Ambiente)

Se o ambiente onde o som será reproduzido tiver muita reflexão, divisórias ou paredes lisas de Sheetrock (gesso ou material acartonado), piso de madeira e móveis sem estofamento, o som será excessivamente “vívido” e sem naturalidade.

Ativar a chave Room (Reflective) [Ambiente (Reflexivo)] compensa pelo efeito da reflexibilidade em um “ambiente duro” ao atenuar somente a parte da resposta do tweeter que pode causar aspereza sonora e resultar em fadiga do ouvinte. Isto neutraliza a resposta acústica do ambiente, sem prejudicar as altas frequências, resultando em sons mais realísticos e reprodução mais precisa.

Se o ambiente de reprodução sonora não for altamente reflexivo, ou seja, tiver cortinas, carpete e móveis estofados, deixe a chave Room (Ambiente) na posição Normal (Norm).

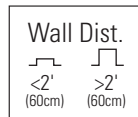

Chave de compensação de distância da parede (somente modelos LS)

Caixas acústicas de teto são excepcionais quando posicionadas a mais de 60 cm de distância das paredes laterais. Se as opções de posicionamento forem limitadas e as caixas acústicas de teto precisarem ser instaladas a menos de 60 cm de distância das paredes laterais, a proximidade da superfície pode resultar em um “salto” na resposta entre 50 Hz e 200 Hz. Isto pode fazer com que o som das caixas acústicas de teto apresente reverberação. A chave de compensação de distância da parede (“Wall Distance”) neutraliza a resposta e elimina a reverberação, sem sacrificar a reprodução de graves profundos, resultando em sons mais naturais.

DIMENSÕES

Modelos LS	900-LS	700-LS	500-LS
A. Dimensões gerais	9 5/8" (244,48mm)	8 1/8" (206,38mm)	7 3/4" (195,58mm)
B. Dimensões da abertura	8 3/16" (207,95mm)	6 1/2" (165,1mm)	6" (152,4mm)
C. Profundidade	9 3/8" (238,1mm)	8 1/2" (215,9mm)	9 3/8" (238,1mm)
D. Profundidade de instalação (com parede de gesso acarto- drywall—de 1/2")	8 7/8" (225,4mm)	8" (203,2mm)	8 7/8" (225,4mm)

Modelos RT	90-RT	70-RT	50-RT
A. Dimensões gerais	9 5/8" (244,48mm)	8 1/8" (206,38mm)	7 3/4" (195,58mm)
B. Dimensões da abertura	8 3/16" (207,95mm)	6 1/2" (165,1mm)	6" (152,4mm)
C. Profundidade	9 3/8" (238,1mm)	8 3/8" (212,7mm)	9" (228,6mm)
D. Profundidade de instalação (com parede de gesso acarto- drywall—de 1/2")	8 7/8" (225,4mm)	7 7/8" (200mm)	8 1/2" (215,9mm)

ESPECIFICAÇÕES

Para obter as especificações completas da série Vanishing, visite www.polkaudio.com.

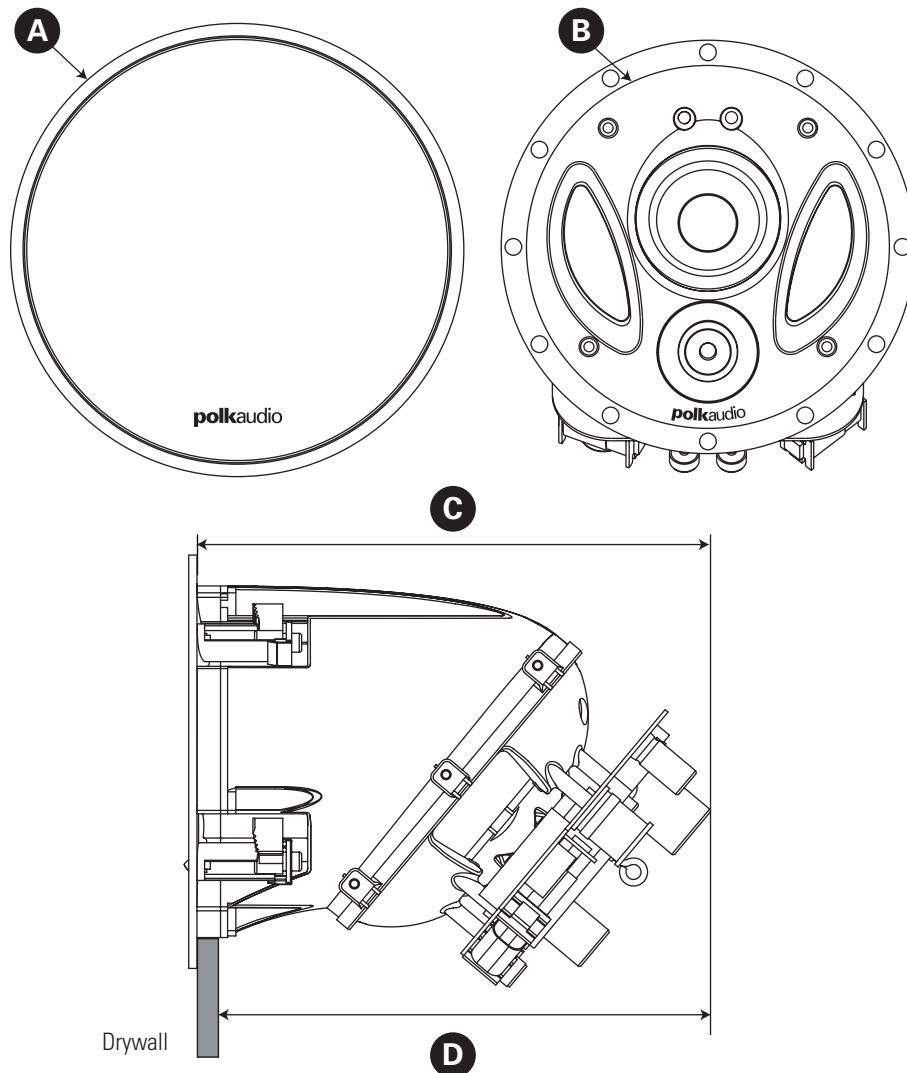

polkaudio[®] | the speaker
specialists[®]

5601 Metro Drive
Baltimore, Maryland 21215
800-377-7655 (outside USA & CANADA: 410-358-3600)
www.polkaudio.com



HBP2221A